

# **DYMO<sup>®</sup>**

**LetraTag<sup>®</sup> 200B**

Brugervejledning

newell  
BRANDS

## **Copyright**

© 2022 Sanford, L.P. Alle rettigheder forbeholdes.

Ingen dele af dette dokument eller programmet må gengives eller overdrages i nogen form eller på nogen som helst måde eller oversættes til et andet sprog uden foregående skriftligt samtykke fra Sanford, L.P.

## **Varemærker**

DYMO og LetraTag er registrerede mærker i USA og andre lande. Alle andre varemærker tilhører de respektive indehavere.

Herved erklærer [NWL Belgium Services BV], at radioudstyrstypen [LetraTag 200B] er i overensstemmelse med EU-direktiv 2014/53/EU.

EU-overensstemmelseserklæringernes fulde tekst findes på følgende internetadresse:

[http://download.dymo.com\dymo\user-guides\LetraTag\LT200B\Declarations\LT200B\\_CE\\_Declaration\\_Conformity.da.pdf](http://download.dymo.com\dymo\user-guides\LetraTag\LT200B\Declarations\LT200B_CE_Declaration_Conformity.da.pdf)

# Indhold

---

- 1 Om din nye etiketmaskine**
  - 1 Registrering af din etiketmaskine
- 2 Introduktion til etiketmaskinen**
- 3 Sådan kommer du i gang**
  - 3 Isætning af batterier
  - 3 Isætning af etiketkassetten
  - 3 Tænd-sluk
- 4 Anvendelse af etiketmaskinen**
- 4 Vedligeholdelse af etiketmaskinen**
- 5 Fejlfinding**
- 6 Generelle sikkerhedsforanstaltninger**
- 6 Miljøoplysninger**
- 6 Elektrisk mærkeeffekt**

## Om din nye etiketmaskine

---

Med den DYMO® LetraTag® 200B elektroniske etiketmaskine kan du fremstille et bredt udvalg af selvklebende etiketter af høj kvalitet. Du kan vælge at udskrive dine etiketter i mange forskellige skrifttypestørrelser og stilarter. Etiketmaskinen bruger DYMO LT-etiketkassetter. Etiketter er tilgængelige i et bredt udvalg af farver og materialer.

Besøg [www.dymo.com](http://www.dymo.com) for at få oplysninger om, hvordan du køber etiketter til din etiketmaskine.

## Registrering af din etiketmaskine

---

Besøg [www.dymo.com/register](http://www.dymo.com/register) for at registrere din etiketmaskine online. Under registreringsprocessen skal du bruge serienummeret, der er placeret på undersiden af etiketmaskinen.

Registrer etiketmaskinen for at nyde godt af følgende fordele:

- E-mailmeddelelser om gratis softwareopdateringer
- Specialtilbud og annonceringer af nye produkter

## Introduktion til etiketmaskinen

---

Bliv bekendt med funktionerne vist i følgende figur.

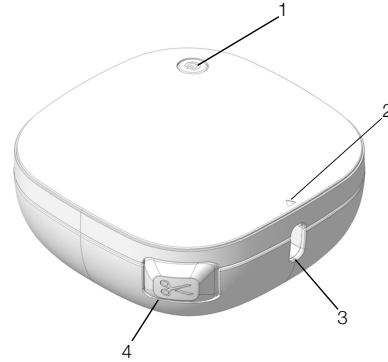

- |          |                            |          |               |
|----------|----------------------------|----------|---------------|
| <b>1</b> | Tænd-sluk                  | <b>3</b> | Etiketudgang  |
| <b>2</b> | Løft låget for at åbne det | <b>4</b> | Afklipperknop |

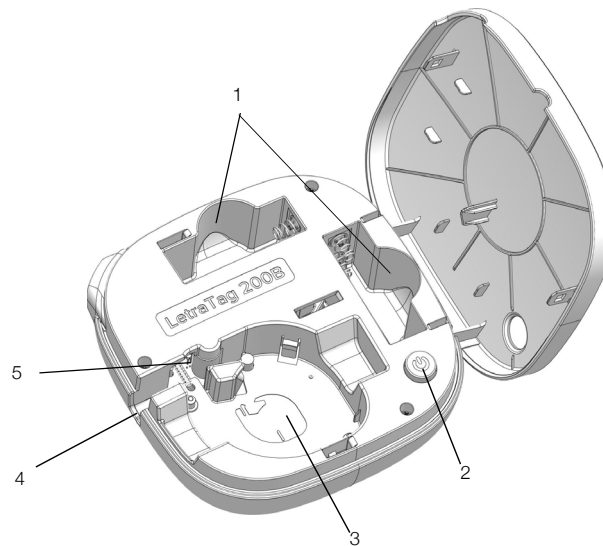

- |          |            |          |              |          |           |
|----------|------------|----------|--------------|----------|-----------|
| <b>1</b> | Batterirum | <b>3</b> | Etiketrum    | <b>5</b> | Skæreblad |
| <b>2</b> | Strømknop  | <b>4</b> | Etiketudgang |          |           |

## Sådan kommer du i gang

---

Følg instruktionerne i dette afsnit for at komme i gang med din etiketmaskine.

### Isætning af batterier

---

Etiketmaskinen bruger 4 AA alkaliske højkapacitetsbatterier.

#### Sådan isættes batterierne

- 1 Løft låget for at åbne det.
- 2 Sæt batterierne i som vist med polaritetsangivelserne (+ og -).
- 3 Luk låget.

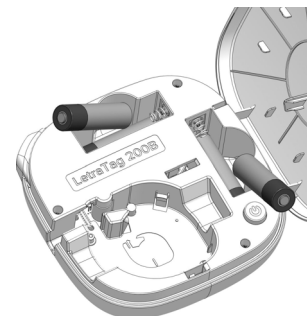

#### Sikkerhedsforanstaltninger

- Undlad at blande gamle og nye batterier.
- Bland ikke alkaliske batterier, standardbatterier (kulstof-zink) eller genopladelige batterier (nikkel-cadmium, nikkel-metalhydrid osv.).
- Tag batterierne ud, hvis printeren ikke skal bruges i længere tid.

### Isætning af etiketkassetten

---

Etiketmaskinen bruger DYMO LT-etiketkassetter. Besøg [www.dymo.com](http://www.dymo.com) for at få oplysninger om, hvordan du køber ekstra etiketkassetter.

#### Sådan isættes etiketkassetten

- 1 Løft låget for at åbne det.
- 2 Indsæt kassetten med etiketten placeret som vist.
- 3 Tryk godt til, indtil kassetten falder i hak.
- 4 Luk dækslet, og tryk på  for at tænde for strømmen.

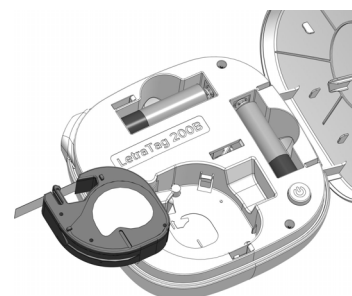

### Tænd-sluk

---

 lyset vil skifte fra lyst til mørkt, når strømmen er tændt. Strømmen slukker automatisk efter fem minutters inaktivitet.

Tag batterierne ud, hvis printeren ikke skal bruges i længere tid.

## Anvendelse af etiketmaskinen

Du udskriver etiketter fra en mobilenhed med **DYMO LetraTag Connect**-appen, der findes på Apple® App-butikken eller Google Play™-butikken.



### Sådan udskriver du etiketter

- 1 Fra din mobilenheds app-butik skal du søge efter **DYMO LetraTag Connect** for at installere **DYMO LetraTag Connect** appen.
- 2 Åbn **DYMO LetraTag Connect** appen, og vælg et layout for at oprette og udskrive en etiket.

**BEMÆRK:** Sørg for, at Bluetooth-indstillingen på din mobilenhed er slået til, og at printeren er inden for rækkevidde af din enhed.

Se afsnittet **Fejlfinding**, hvis du har problemer med at udskrive.

## Vedligeholdelse af etiketmaskinen

Etiketmaskinen er fremstillet til at have en lang og problemfri levetid og kræver kun meget lidt vedligeholdelse. Rengør etiketmaskinen jævnligt, for at den kan fungere problemfrit. Rengør skærebladet, hver gang du skifter etiketkassetten.

 Skærebladet er ekstremt skarpt. Vær forsigtig ved rengøring.

### Sådan rengøres skærebladet

- 1 Løft låget for at åbne etiketmaskinen.
- 2 Fjern etiketkassetten.
- 3 Fugt en vatkugle med alkohol.
- 4 Placer spidsen af en kuglepen eller blyant på den sorte stolpe som vist, og tryk stolpen ned.
- 5 Tryk på, og hold afklipperknappen nede for at frigøre skærebladet, mens der trykkes på stolpen.
- 6 Slip stolpen og rengør begge sider af bladet med vatkuglen.
- 7 Slip afklipperknappen.
- 8 Når bladet er rengjort, skal du trykke på og frigive afklipperknappen, så skærebladet vender tilbage til sin oprindelige position.

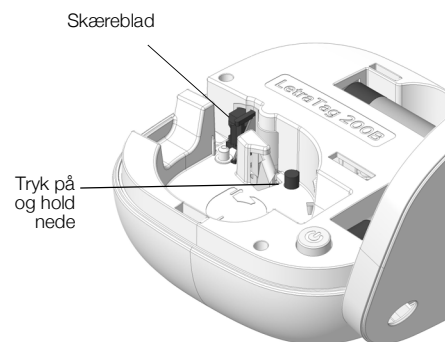

 Du kan også følge denne procedure, hvis skærebladet bliver blokeret i sin position fremme og ikke vil bevæge sig.

## Fejlfinding

---

Gennemgå følgende afsnit, hvis du støder på et problem med etiketmaskinen.

<b>Problem/fejlmeldelse</b>	<b>Løsning</b>
Etiketmaskinen tænder ikke	<ul style="list-style-type: none"><li>▪ Kontroller, at batterierne er indsat korrekt. Se <b>Isætning af batterier</b>.</li><li>▪ Udskift afladede batterier.</li></ul>
Etiketten udskrives ikke	<ul style="list-style-type: none"><li>▪ Sørg for, at Bluetooth-indstillingen på din enhed er tændt.</li><li>▪ Sørg for, at etiketmaskinen er inden for rækkevidde og tændt.</li><li>▪ Udskift afladede batterier.</li></ul>
Fejl i etiketmaskine	<ul style="list-style-type: none"><li>▪ Kontroller, at etiketkassetten er indsat korrekt og ikke sidder fast eller er tom.</li><li>▪ Kontroller, at batterierne er indsat korrekt.</li></ul> Se <b>Sådan kommer du i gang</b> .
Dårlig udskriftskvalitet	<ul style="list-style-type: none"><li>▪ Kontroller, at etiketkassetten er indsat korrekt. Se <b>Isætning af etiketkassetten</b>.</li><li>▪ Udskift etiketkassetten.</li><li>▪ Udskift batterierne.</li><li>▪ Rengør printheadet. Kontakt DYMOs kundesupport for at få instruktioner i at rengøre printheadet på <a href="http://support.dymo.com">support.dymo.com</a>.</li></ul>
Tapestop	Motor er stoppet på grund af fastsiddende bånd. <ul style="list-style-type: none"><li>▪ Fjern fastsiddende etiket, og udskift etiketkassetten.</li><li>▪ Rengør skærebladet. Se <b>Vedligeholdelse af etiketmaskinen</b>.</li></ul>
Dårligt afklipningsresultat	Rengør skærebladet. Se <b>Vedligeholdelse af etiketmaskinen</b> .

Hvis du har brug for yderligere hjælp, bedes du besøge DYMOs websted på [www.dymo.com](http://www.dymo.com).



## Generelle sikkerhedsforanstaltninger

---

Følg retningslinjerne i dette afsnit for sikker brug af dette produkt.

### Etiketmaskine

- Der må ikke stikkes genstande ind i etiketåbningen, og den må ikke blokeres.
- Rør ikke ved skærebladet. Der kan ske personskade.
- Lad ikke væsker komme i kontakt med etiketmaskinen.
- Skil ikke etiketmaskinen ad. Kontakt DYMOs kundesupport (<http://support.dymo.com>) for inspektion, justering eller reparation.

### DYMO-etiketkassetter

- Brug kun LT-etiketkassetter af DYMO-mærket i denne etiketmaskine.
- Brug ikke tilbehør eller forbrugsstoffer, der ikke er godkendt.
- Rengør overfladen før påføring af en selvklæbende etiket, da etiketten ellers ikke kan klæbe korrekt og nemt kan falde af.
- Udsæt ikke etiketter for ekstrem varme eller sollys.

## Miljøoplysninger

---

Det udstyr, som du har købt, kræver udvinding og brug af naturressourcer i forbindelse med produktionen. Det kan indeholde stoffer, der er skadelige for sundhed og miljø.

For at undgå, at disse stoffer udledes i miljøet, og for at mindske presset på naturens ressourcer, opfordrer vi dig til at anvende relevante genbrugssystemer. Disse systemer vil genbruge eller genvinde de fleste af udstyrets materialer efter endt levetid på en miljømæssigt forsvarlig måde.

Symbolet på enheden med en affaldsspand med kryds over angiver, at du skal bruge disse systemer.



Hvis du ønsker yderligere oplysninger om bortskaffelse, genbrug og genanvendelse af dette produkt, bedes du kontakte din lokale eller regionale affaldsmyndighed.

Du kan også kontakte DYMO for at få flere oplysninger om de miljømæssige egenskaber for vores produkter.

## Elektrisk mærkeeffekt

---

Tænd-sluk	6 V jævnstrøm Produktet strømføres af 4 alkaliske batterier, AA 1,5 V jævnstrøm hvert (medfølger ikke).
Frekvensområde	2400-2483,5 MHz
RF-udgangseffekt	<10 dBm

---