

For yderligere oplysninger besøg
www.dahle.dk / www.cabi.dk
eller ring 30506210



868

Headquarters:

Novus Dahle GmbH & Co. KG
Breslauer Straße 34-38
49808 Lingen | Germany

Service contact:

Novus Dahle GmbH & Co. KG
Nikolaus-A.-Otto-Straße 11
96472 Rödental | Germany
Tel.: +49 9563 75299-0
Fax: +49 9563 75299-333
E-Mail: info@dahle.de
Web: www.dahle.de

DE	Bedienungsanleitung	RU	Руководство по эксплуатации
UK/US	Operating instructions	EE	Kasutusjuhend
FR	Instructions de service	LT	Naudojimo instrukcija
ES	Manual de instrucciones	LV	Lietošanas instrukcija
IT	Istruzioni per l'uso	CZ	Návod k obsluze
PT	Manual de instruções	SK	Návod na obsluhu
NL	Gebruiksaanwijzing	PL	Instrukcja obsługi
DK	Betjeningsvejledning	RO	Instrucțiuni de utilizare
FI	Käyttöohje	BG	Упътване за употреба
NO	Bruksanvisning	TR	Kullanım Kılavuzu
SE	Bruksanvisning	GR	Οδηγίες χειρισμού
SI	Navodila za uporabo	AE	تعليمات الاستخدام
HR	Upute za uporabu	JP	取扱説明書
HU	Kezelési útmutató	CN	操作指南



- DE** **Bestimmungsgemäße Verwendung, Gewährleistung**
Die Schneidemaschine ist ausschließlich zum Schneiden von Papier bestimmt. Verschleiß, Schäden durch unsachgemäßen Gebrauch sowie Eingriffe von dritter Stelle fallen weder unter die Gewährleistung noch unter die Garantie.
- UK/US** **Intended use, warranty**
The guillotine is intended solely for the cutting of paper. Wear, damage due to improper use or unauthorised modifications are not covered by the warranty or the guarantee.
- FR** **Utilisation conforme, garantie**
Le mécanisme de coupe est conçu uniquement pour couper du papier. L'usure et es dégradations dues à une utilisation incorrecte ainsi que les interventions de tierces personnes ne sont pas couvertes par la responsabilité du fabricant ni par la garantie.
- ES** **Utilización conforme al uso prescrito, garantía**
La máquina cortadora tan sólo debe utilizarse para cortar papel. El desgaste y daños que hayan sido causados por una utilización indebida así como por manipulación de terceros no se están incluidos en la garantía.
- IT** **Utilizzo conforme, garanzia**
La taglierina è destinata esclusivamente al taglio della carta. La garanzia non comprende l'usura e i danni da utilizzo non conforme nonché gli interventi da parte di terzi.
- PT** **Utilização correcta, garantia**
A guilhotina de papel destina-se exclusivamente a cortar papel. Desgaste e danos resultantes de uma utilização incorrecta, assim como intervenções de terceiros não são da nossa responsabilidade e não estão abrangidos pela garantia.
- NL** **Bedoeld gebruik, garantie-aanspraak**
De snijmachine is uitsluitend bedoeld voor het snijden van papier. Slijtage en schade door onjuist gebruik, als ook ingrepen van derden, vallen noch onder de garantie-aanspraak noch onder de garantie.
- DK** **Tilsligtet anvendelse, garanti**
Skæremaskinen er udelukkende beregnet til skæring af papir. Slid og skader som følge af ukorrekt anvendelse samt indgreb foretaget af tredjepart er hverken dækket af hæftelsen eller garantien.
- FI** **Tarkoituksenmukainen käyttö, tuotevastuu**
Sillpuri on tarkoitettu vain paperin leikkaukseen. Kulutus ja epäasianmukaisesta käytöstä johtuvat vauriot sekä ulkopuolisen toimenpiteet eivät kuulu tuotevastuun eikä takuun piiriin.
- NO** **Forskriftsmessig bruk, garanti**
Skæremaskinen er utelukkende bestemt til skjæring av papir. Slitasje og skader grunnet feilaktig bruk og ikke-hensiktsmessig inngrep av tredje, faller verken inn under ansvaret eller garantien.
- SE** **Ändamålsenlig användning, garanti**
Skärmaskinen är endast avsedd för skärning av papper. Slitage och skador pga. felaktig användning samt ingrepp genom tredje part faller varken under den lagstadgade garantin eller tillverkarens garanti.
- SI** **Namenska uporaba, jamstvo**
Rezzalni stroj je izključno namenjen samo rezanju papirja. Obraba ter škoda zaradi nepravilne uporabe in posega tretjih oseb nista zajeti ne v jamstvu ne v garanciji.
- HR** **Svrshodna uporaba, jamstvo**
Uredaj za rezanje namijenjen je isključivo za rezanje papira. Trošenje i oštećenja zbog nesvrshodne uporabe, kao i zahvati treće strane ne ulaze ni pod jamstvo niti pod garanciju.
- HU** **Rendeltetés szerinti használat, garancia**
A vágógép kizárólag papír vágására használható. A kopásból, nem rendeltetés szerinti használatból és külső beavatkozásból származó károkra a garancia és a jótállás nem érvényes.
- RU** **Применение по назначению, гарантийные обязательства**
Резальный машина предназначена исключительно для резания бумаги. Гарантийные обязательства не распространяются на износ и повреждения, вызванные ненадлежащим использованием машины или вмешательством третьих лиц.
- EE** **Sihotstarbeline kasutamine, garantii**
Lõikur on ette nähtud eranditult paberi lõikamiseks. Kulumine, asjatundmatust kasutamist tingitud kahjud ning kolmandate isikute sekkumine ei kuulu hüvitamise ega garantii alla.
- LT** **Naudojimas pagal paskirtį, garantija**
Pjaustyklė yra skirta vien tik popieriaus pjauštymui. Garantija nebus taikoma nusidėvėjimui, dėl netinkamo naudojimo atsiradusiems defektams taip pat ir trečiosios šalies intervencijos atvejais.
- LV** **Lietošana atbilstīgi paredzētajam mērķim, garantijas remonts**
Griešanas iekārta ir paredzēta tikai papīra griešanai. Nodilums, bojājumi, kas radušies mērķim neatbilstošas izmantošanas rezultātā, kā arī gadījumi, kad iekārtu ir atvērušas trešās personas, neietilpst nedz garantijas remonta, nedz arī garantijas ietvaros.



- CZ** **Účelové použití, záruka**
Rezačka je určena výhradně k řezání papíru. Opotřebení a škody způsobené nepřiměřeným použitím jakož i zásahy třetích, nespadají ani do ručení ze záruky ani do záruky.
- SK** **Použitie zariadenia v súlade s určeným účelom, poskytnutie záruky**
Rezač je určený výlučne na rezanie papiera. Opatrebovanie a škody spôsobené neodborným používaním, ako aj zásahmi tretích strán, nespadajú do poskytnutia záruky ani do záruky.
- PL** **Użytkowanie zgodne z przeznaczeniem, gwarancja**
Gilotyna jest przeznaczona wyłącznie do cięcia papieru. Zużycie, szkody na skutek nieprawidłowego użycia oraz ingerencji osób trzecich nie są objęte ani rękojmią ani gwarancją.
- RO** **Utilizarea în conformitate cu destinația prevăzută, garanția standard**
Ghiotina este concepută numai pentru tăierea hârtiei. Uzura și deteriorările produse în urma utilizării necorespunzătoare, precum și a intervențiilor unor terțe persoane asupra dispozitivului nu fac obiectul garanției standard sau al garanției extinse.
- BG** **Използване по предназначение, гаранция**
Гилотината е предназначена изключително само за рязане на хартия. Износване и повреди поради некомпетентна употреба, както и намеси на трети лица не попадат под гаранцията.
- TR** **Amacına uygun kullanım, garanti**
Kesim makinesi sadece kağıdın kesilmesi için öngörülmüştür. Aşınma ve amacının dışında kullanım sonucu oluşan hasarlar ve üçüncü şahısların müdahaleleri garanti kapsamına girmezler.
- GR** **Ενδεδειγμένη χρήση, παροχές εγγύησης**
Η μηχανή κοπής προορίζεται αποκλειστικά για την κοπή χαρτίου. Η φθορά, οι ζημιές από ακατάλληλη χρήση καθώς και οι επεμβάσεις από τρίτους δεν περιλαμβάνονται στις παροχές της εγγύησης ούτε καλύπτονται από εγγύηση.
- AE** **الاستخدام المقصود والضمان**
مقطعة الشرائح مخصصة لقطع الورق فقط. أي تآكل وتلف ناتج عن الاستخدام غير الملائم وعيب طرف ثالث لا يدخل ضمن الضمان.
- JP** **正しい使い方、製品の保証について**
このシュレッダーは用紙の細断以外に使用することはできません。指示に従わなかったり、用途以外のものを投入したことで生じた故障や損害について、当社は一切の責任を負いません。また、これらの故障や損害は当社保証の対象外となります。
- CN** **预定用途，保修**
本裁纸机仅用于切纸。由于使用不当或擅自修改而造成的磨损、损坏，不包含在本保修或保证范围内。

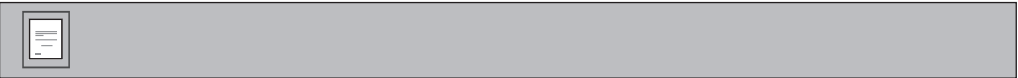

- DE** Allgemeine Angaben
- UK/US** General data
- FR** Données générales
- ES** Datos generales
- IT** Dati generali
- PT** Indicações gerais
- NL** Algemene instructies
- DK** Generelle angivelser
- FI** Yleiset tiedot
- NO** Generelle opplysninger
- SE** Allmänt
- SI** Splošni podatki
- HR** Opći podaci
- HU** Általános adatok
- RU** Общие указания
- EE** Üldised andmed
- LT** Bendrosios nuorodos
- LV** Vispārīgas norādes
- CZ** Všeobecné údaje
- SK** Všeobecné údaje
- PL** Dane ogólne
- RO** Date generale
- BG** Общи данни
- TR** Genel bilgiler
- GR** Γενικά στοιχεία
- AE** معلومات عامة
- JP** 一般データ
- CN** 概述



- DE** Achtung / Vorsicht
- UK/US** Warning / Caution
- FR** Attention / Prudence
- ES** Atención / Cuidado
- IT** Attenzione / prudenza
- PT** Atenção / Cuidado
- NL** Attentie / voorzichtig
- DK** Bemærk / forsigtig
- FI** Huomio / varo
- NO** OBS / Forsiktig
- SE** OBS / var försiktig
- SI** Pozor / Previdnost
- HR** Pozor / oprez
- HU** Figyelem / Vigyázat
- RU** Внимание / Осторожно
- EE** Tähelepanu / ettevaatust
- LT** Dėmesio!atsargiai
- LV** Uzmanību/uzmanīgi
- CZ** Pozor / opatrně
- SK** Pozor
- PL** Uwaga / Ostrożnie
- RO** Atenție / Precauție
- BG** Внимание / Важно
- TR** Dikkat / İhtiyat
- GR** Προσοχή / προφύλαξη
- AE** احذر / انتبه
- JP** 危険/注意
- CN** 注意 / 小心



- DE** Messer nicht an Schneidekante berühren
- UK/US** Do not touch sharp edge of blade
- FR** Ne pas toucher le côté affûté de la lame
- ES** No tocar la cuchilla por la parte afilada
- IT** Non toccare la lama sul filo
- PT** Não tocar na lâmina da guilhotina
- NL** Raak het mes niet bij de snijkant aan
- DK** Rør ikke ved knivsæggen
- FI** Älä kosketa terää leikkuureunasta
- NO** Rør ikke ved knivseggen
- SE** Rör inte vid knivens skärkant
- SI** Noža ne prijemati na rezalnem robu
- HR** Ne dirati nož po rubu za rezanje
- HU** Ne nyúljon a kés éléhez
- RU** Не касаться режущей кромки ножа
- EE** Ärge puudutage lõikeääre nuga
- LT** Nesilieskite prie peilio pjaujamajo krašto
- LV** Nepieskarieties naža griežējasmēnim
- CZ** Nedotýkat se ostří nože
- SK** Nedotýkaťe sa ostria nožov
- PL** Nie dotykać noża po stronie tnącej
- RO** Nu atingeți tăișul cuțitului
- BG** Не пипайте острието на ножа
- TR** Bıçak kesici uca temas etmemeli
- GR** Μην αγγίζετε το μαχαίρι στην κόψη
- AE** لا تمس الجانب للقطع لكافة
- JP** カッターの刃には触れないで下さい。
- CN** 请勿触摸刀刃



- DE** Gerät standsicher aufstellen
- UK/US** Place in a stable position
- FR** Installer l'appareil de façon stable
- ES** Colocar la máquina de manera estable
- IT** Porre l'apparecchio in posizione stabile
- PT** Colocar a máquina numa posição esatável
- NL** Stel de machine stabiel op
- DK** Opstil apparaten stabilt
- FI** Aseta leikkuri niin, että se pysyy varmasti paikallaan
- NO** Oppstill apparatet stabilt
- SE** Ställ upp apparaten stabilt
- SI** Pripravo stabilno namestiti
- HR** Uredaj stabilno postaviti
- HU** A készüléket szilárd talapzatra állítsa
- RU** Установить устройство надежно и устойчиво
- EE** Paigaldage seade stabiilselt
- LT** Prietaisą pastatykite ant stabilaus pagrindo
- LV** Novietojiet iekārtu uz stabilas pamatnes
- CZ** Přístroj postavit na stabilní místo
- SK** Zariadenie postavte stabilne
- PL** Ustawić bezpiecznie urządzenie
- RO** A se pune aparatul în poziție sigură
- BG** Инсталирайте уреда върху стабилна основа
- TR** Cihazı sağlam yerleştirmiz
- GR** Τοποθετείτε την συσκευή ώστε να έχει ευστάθεια
- AE** وضع الآلة في وضعية آمنة
- JP** 装置を安定するようにセッティングして下さい。
- CN** 牢固地放置设备



- DE** Weder Büro- noch Heftklammern einführen!
- UK/US** Do not insert paper clips or staples
- FR** N'introduire ni trombone, ni agrafe !
- ES** ¡No introduzca clips ni grapas!
- IT** Non introdurre fermagli o punti metallici!
- PT** Não introduzir cliques nem prendedores de papel!
- NL** Geen paperclips of nietjes in het toestel doen!
- DK** For ikke clips ind!
- FI** Älä työnnä koneeseen paperiliittimiä!
- NO** Ikke stikk inn binderser eller stifter!
- SE** För varken in pappersklämmor eller gem!
- SI** Vstavljati ne smete niti pisarniških niti spenjalnih sponk!
- HR** Ne uvoditi spajalice ili takerice!
- HU** Ne tegyen be gem- vagy fűzőkapszót!
- RU** Не вводите скрепки или скобы для швивания бумаг!
- EE** Ärge sisestage kirja- ega vihuklambreid!
- LT** Nedėti popieriaus, susegto sąvaržėlėmis arba sąsagėlėmis!
- LV** Neļaujiet smalcinātājā iekļūt skavām un saspraudēm!
- CZ** Nevšunovat ani sešiváči spony ani kancelářské svorky!
- SK** Nezavádzajte kancelárske spinky ani zošivacie spony!
- PL** Nie wkładać spinaczy i zszywaczy!
- RO** Nu introduceți agrafe sau capspe!
- BG** Не вкарвайте нито кламери, нито телбод!
- TR** Ataç veya zimba teli sokmayınız!
- GR** Μην ρίχνετε μέσα συνδετήρες και σφραγιστικά!
- AE** لا تحاول ادخال شكله ولا علاقة للوراق!
- JP** ゼムクリップやホッチキスの針などを挿入しないで下さい。
- CN** 曲别针和订书钉皆不得放入！



- DE** Nicht der Nässe aussetzen
- UK/US** Do not expose to the wet
- FR** Ne pas exposer à l'humidité
- ES** No exponer a la humedad
- IT** Non esporre all'umidità
- PT** Não expor à humidade
- NL** Niet aan vocht blootstellen
- DK** Må ikke udsættes for væde
- FI** Ei saa altistaa kosteudelle
- NO** Skal ikke settes for væte
- SE** Får ej utsättas för väta
- SI** Ne izpostavljati vlagi
- HR** Ne izlagati vlazi
- HU** Ne tegye ki nedvességnek
- RU** Предохранять от попадания влаги
- EE** Mitte jätta niiskesse keskkonda
- LT** Statykite tik ant sauso pagrindo
- LV** Nepaļaujiet mitrumam
- CZ** Nevystavovat vlhkosti
- SK** Nevyslavujte vlhkosti
- PL** Nie narażać na wilgoć
- RO** A se feri de umezeală
- BG** Не излагайте на влага
- TR** Rutubete maruz bırakmayınız
- GR** Να μην εκτεθεί σε υγρασία
- AE** لا يعرض للبلل
- JP** 湿気にごさらさないで下さい。
- CN** 请勿置于潮湿环境



- DE** Bedienung
- UK/US** Operation
- FR** Commande
- ES** Uso
- IT** Comando
- PT** Modo de utilização
- NL** Bediening
- DK** Betjening
- FI** Käyttö
- NO** Betjening
- SE** Handhavande
- SI** Upravljanje
- HR** Rukovanje
- HU** Kezelés
- RU** Управление
- EE** Käsitamine
- LT** Aptarnavimas
- LV** Izmantošana
- CZ** Obsluha
- SK** Obsluha
- PL** Obsługa
- RO** Comanda
- BG** Обслужване
- TR** Kullanma
- GR** Χαρακτηρισμός
- AE** التشغيل
- JP** 操作
- CN** 操作使用



- DE** Wartung
- UK/US** Maintenance
- FR** Entretien
- ES** Mantenimiento
- IT** Manutenzione
- PT** Manutenção
- NL** Onderhoud
- DK** Vedligeholdelse
- FI** Huolto
- NO** Vedlikehold
- SE** Skötsel
- SI** Vzdrževanje
- HR** Održavanje
- HU** Karbantartás
- RU** Обслуживание
- EE** Hooldus
- LT** Priežiūra
- LV** Apkope
- CZ** Údržba
- SK** Údržba
- PL** Obsługa techniczna
- RO** Întreținere
- BG** Техническа поддръжка
- TR** Bakım
- GR** Συντήρηση
- AE** الصيانة
- JP** 保守
- CN** 维护保养

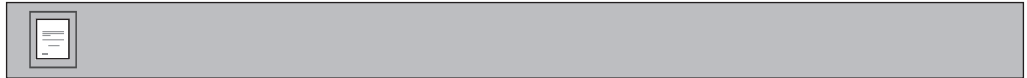

- DE** Service anrufen
- UK/US** Call service
- FR** Appeler le service après-vente
- ES** Llamar al servicio técnico
- IT** Chiamare l'assistenza tecnica
- PT** Ligar para serviço de assistência técnica
- NL** Klantenservice oppellen
- DK** Kontakt service
- FI** Kutsu huolto
- NO** Ringe for service
- SE** Ring serviceavdelningen
- SI** Pokličite servis
- HR** Pozvati servis
- HU** Hívjon szerezőt
- RU** Обратиться в сервисную службу
- EE** Teenindusse helistamine
- LT** Kreiptis į techninės priežiūros tarnybą
- LV** Sazinieties ar servisu
- CZ** Zavolat servis
- SK** Zavolať servis
- PL** Zadzwoń do serwisu
- RO** Apelați service
- BG** Позвънете на сервиса
- TR** Servisi arayın
- GR** Τηλεφωνική επικοινωνία με το σέρβις
- AE** اتصل بخدماتنا بقسم خدمة الزبائن
- JP** 整備サービスに電話
- CN** 拨打服务电话



- DE** NICHT IN DEN STRAHL BLICKEN!
- UK/US** DO NOT STARE INTO BEAM!
- FR** NE PAS REGARDER/DIRECTEMENT DANS LE LASER!
- ES** NO MIRAR FIJAMENTE AL RAYO LÁSER!
- IT** NON FISSARE IL RAGGIO!
- PT** NÃO OLHE PARA O RAIJO DE LUZ!
- NL** NIET IN DE STRAAL KUKEN!
- DK** UNGÅ AT SE IND I LASERSTRÅLEN!
- FI** ÄLÄ KATSO SUORAAN SÄTEESEEN!
- NO** IKKE STIRR DIREKTE INN I STRÅLEN!
- SE** TITTA INTE IN I LASERSTRÅLEN!
- SI** NE GLEJ ŽAREKI!
- HR** NE GLEDATI U ZRAKU!
- HU** NE NÉZZEN BELE A SUGÁRBA!
- RU** НЕ НАПРАВЛЯТЬ В ГЛАЗА!
- EE** ÄRGE VAADAKE KIIRE SISSE!
- LT** DRAUDŽIAMA ŽIURĖTI Į SPINDULĮ!
- LV** NESKATĪTIES TIESĪ UZ STARU!
- CZ** NEDÍVAT SE DO PAPSUKU!
- SK** NEPOZERAJTE SA DO LÚČA!
- PL** NIE PATRZĘC W STRUMIENI LASERA!
- RO** NU INDREPTATI FASCICULUL SPRE OCHI!
- BG** НЕ ГЛЕДАЙТЕ В ЛЪЧА!
- TR** ISINA UZUN SÜRE İLE BAKMAYINI!
- GR** ΜΗΝ ΚΟΙΤΑΤΕ ΜΕΣΑ ΣΤΗΝ ΑΚΤΙ Α!
- AE** لا تتحقق في الشعاع! ليزرية!
- JP** レーザー光線を凝視したり、直接目に当てないようにして下さい!
- CN** 不要凝視光束!



- DE** **LASERSTRAHLUNG** NICHT IN DEN STRAHL BLICKEN!
- UK/US** **LASER RADIATION** DO NOT STARE INTO BEAM!
- FR** **RAYON LASER** NE PAS REGARDER/DIRECTEMENT DANS LE LASER!
- ES** **RADIACIÓN POR LÁSER** NO MIRAR FIJAMENTE AL RAYO LÁSER!
- IT** **ATTENZIONE: LASER!** NON FISSARE IL RAGGIO!
- PT** **RADIAÇÃO LASER** NÃO OLHE PARA O RAIJO DE LUZ!
- NL** **LASERSTRALING** NIET IN DE STRAAL KUKEN!
- DK** **AFMÆRKNING MED LASERSTRÅLE** UNGÅ AT SE IND I LASERSTRÅLEN!
- FI** **LASERSÄDE** ÄLÄ KATSO SUORAAN SÄTEESEEN!
- NO** **LASERSTRÅLE** IKKE STIRR DIREKTE INN I STRÅLEN!
- SE** **LASERSTRÅLING** TITTA INTE IN I LASERSTRÅLEN!
- SI** **LASERSSKO SEVANJE** NE GLEJ ŽAREKI!
- HR** **ZRAČENJE LASERA** NE GLEDATI U ZRAKU!
- HU** **LÉZER SUGÁR** NE NÉZZEN BELE A SUGÁRBA!
- RU** **ЛАЗЕРНОЕ ИЗЛУЧЕНИЕ** НЕ НАПРАВЛЯТЬ В ГЛАЗА!
- EE** **LASERKIIRGUS** ÄRGE VAADAKE KIIRE SISSE!
- LT** **LAZERINIS SPINDULYS** DRAUDŽIAMA ŽIURĖTI Į SPINDULĮ!
- LV** **LĀZERA STAROJUMS** NESKATĪTIES TIESĪ UZ STARU!
- CZ** **LASEROVÉ ŽÁZENÍ** NEDÍVAT SE DO PAPSUKU!
- SK** **LASEROVÉ ŽIARENIE** NEPOZERAJTE SA DO LÚČA!
- PL** **PROMIENIE LASEROWE** NIE PATRZĘC W STRUMIENI LASERA!
- RO** **RAZA LASER** NU INDREPTATI FASCICULUL SPRE OCHI!
- BG** **ЛАЗЕРНО ИЗЛУЧВАНЕ** – НЕ ГЛЕДАЙТЕ В ЛЪЧА
- TR** **LAZER RADYASONU** ISINA UZUN SÜRE İLE BAKMAYINI!
- GR** **ΑΚΤΙΝΟΒΟΛΙΑ ΛΕΙΖΕΡ** ΜΗΝ ΚΟΙΤΑΤΕ ΜΕΣΑ ΣΤΗΝ ΑΚΤΙ Α!
- AE** لا تتحقق في الشعاع! ليزرية!
- JP** レーザー光線(光線)が切断線(線)を明示(示)します!
- CN** 激光辐射 不要凝视光束!

LASERSTRAHLUNG
NICHT IN DEN STRAHL BLICKEN!

LASER KLASSE 2
nach EN 60825-1: 2007
maximale Ausgangsleistung: < 1 mW
Wellenlänge: 630-650 nm

LASER RADIATION
DO NOT STARE INTO BEAM!

CLASS 2 LASER PRODUCT
COMPLIES WITH EN 60825-1: 2007
OUTPUT POWER: < 1 mW
WAVELENGTH: 630-650 nm

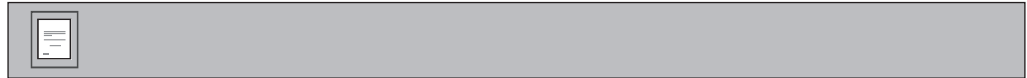

- DE** Vorsicht! Explosionsgefahr bei unsachgemäßen Austausch der Batterie. Entsorgung gebrauchter Batterien nach Anleitung.
- UK/US** Caution! The battery may explode if it is inserted the wrong way round. Dispose of spent batteries as instructed.
- FR** Attention ! Danger d'explosion en cas d'insertion inadéquat de la pile. Veuillez éliminer les piles usées en respectant les instructions.
- ES** ¡Cuidado! Existe peligro de explosión si se cambia la batería de manera inadecuada. Elimine las baterías usadas según las instrucciones.
- IT** Attenzione! Se la sostituzione delle batterie viene effettuata in modo inadeguato, vi è pericolo di esplosione. Lo smaltimento delle batterie scariche deve avvenire in base alle indicazioni.
- PT** Cuidado! A substituição incorrecta da pilha representa um risco de explosão. Eliminação de pilhas usadas em conformidade com as instruções.
- NL** Voorzichtig! Explosiegevaar wanneer de batterij op verkeerde wijze wordt vervangen. Leg de batterijen conform de handleiding verwijderden.
- DK** Advarsel! Eksplosionsfare ved ukorrekt udskiftning af batterier. Brugte batterier skal bortskaffes iht. vejledning.
- FI** Varo! Pariston epäasianmukaista vaihdosta aiheutuva räjähdysvaara. Käytetyt paristot on hävitettävä ohjeiden mukaisesti.
- NO** Forsiktig! Eksplosjonsfare dersom batteriet skiftes ut på usakkyndig måte. Brukte batterier avfallsbehandles i henhold til anvisningene.
- SE** Se upp! Explosionsfara vid osakunnigt byte av batteri. Avfallshanteras gamla batterier enligt anvisningen.
- SI** Pozor! Nevarnost eksplozije pri nepravilni menjavi baterije. Rabljene baterije odstranite v skladu z navodili.
- HR** Oprez! Opasnost od eksplozije u slučaju neispravne zamjene baterije. Zbrinjavanje iskoristivih baterija prema uputi.
- HU** Figyelem! Az akkumulátor szakszerűtlen cseréjekor robbanásveszély léphet fel. A használt akkumulátorokat a Kezelési Útmutatóban leírtak szerint ártalmatlanítsa!
- RU** Осторожно! Опасность взрыва при несанкционированной замене батареек. Утилизировать использованные батарейки согласно руководству.
- EE** Ettevaatus! Plahvatusohu mittenoetlemiseks aku vahavahetamise tottu. Kasutatud aku likviidne vastavalt juhisele.
- LT** Atsargiai! Sprogimo pavojus netinkamai keičiant bateriją. Naudočios baterijas uiliukioke pagal instrukciją.
- LV** Uzmanīgi! Eksplosijas drauds, ko var izraisīt neietiliumiem neatbilstoša baterijas nomaiņa. Lietotu bateriju uiliizācija veicama atbilstoši pamācībām minētajām norādēm.
- CZ** Opatrně! Nebezpečí výbuchu při neodborné výměně baterie. Likvidace použitých baterií podle instrukcí.
- SK** Pozor! Pri neodbornej výmene baterie hrozí nebezpečenstvo výbuchu. Spotrebované batérie zlikvidujte podľa pokynov v návode.
- PL** Uwaga! Niebezpieczeństwo wybuchu w razie niewłaściwej wymiany akumulatora. Zużyte akumulatory utylizować zgodnie z instrukcją.
- RO** Atenție! Pericol de explozie la înlocuirea neadecvată a bateriei. Eliminarea ecologică a bateriilor conform instrucțiunilor.
- BG** Внимание! Опасност от експлозия при не вѣща смяна на батериие. Екологособразно отстраняване на употребавани батериии съгласно Инструкции.
- TR** Dikkat! Pil (aki) değiştirme işleminin talimatlara uygun yapılması sonucunda patlama tehlikesi vardır. Kullanılmış piller talimatta açıklanıldığı şekilde bertaraf edilecektir.
- GR** Προσοχή! Κίνδυνος έκρηξης σε περίπτωση ασεβών ή μη ορθών διαδικασιών αντικατάστασης μπαταρίας. Απορριψη μπαταριών χρησιμοποιημένων με τις οδηγίες.
- AE** احتيا! هناك خطر الانفجار عند استبدال البطارية بطريقة غير صحيحة. يتم التخلص من البطاريات المستعملة حسب التعليمات.
- JP** 注意 バッテリーは適切に交換しないと爆発するおそれがあります。使用済みバッテリーはマニュアルの記載とおり処理してください。
- CN** 小心: 不正确更換電池可能會引起爆炸。根據操作指南處理廢電池。

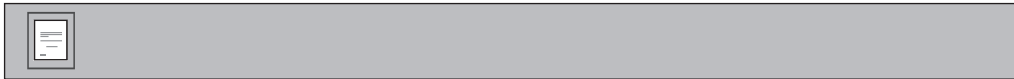

- DE** Entsorgen Sie die Maschine fachgerecht und umweltgerecht bei einer autorisierten Sammelstelle. Geben Sie keine Teile der Maschine oder der Verpackung in den Hausmüll.
- UK/US** Dispose of the machine in an environmentally friendly manner at an authorised collection point. Do not dispose of any parts of the machine or packing in domestic waste.
- FR** Respectez les règles de protection de l'environnement pour l'élimination de la machine. Apportez-le dans un point de collecte autorisé. Ne jetez pas de composants de la machine ou de l'emballage dans les ordures ménagères.
- ES** Deseche la máquina de forma respetuosa con el medio ambiente en un centro autorizado de recogida de residuos. No deseche ninguna parte de la máquina ni del embalaje con la basura doméstica.
- IT** L'apparecchio deve essere smaltito in conformità con le norme vigenti in materia di tutela dell'ambiente presso un centro di raccolta autorizzato. Non gettare alcun pezzo dell'apparecchio o dell'imballaggio nei rifiuti domestici.
- PT** Eliminar a máquina de forma compatível com o ambiente num ponto de recolha autorizado. Não coloque nenhuma peça da máquina ou a embalagem no lixo doméstico.
- NL** Zorg voor een milieuvriendelijke afvalverwerking van de machine bij een bevoegd verwerkingsbedrijf. Zet geen delen van de machine of het verpakking smateriaal bij het huisvuil.
- DK** Maskinen skal bortskaffes på miljømæssigt forsvarlig vis på en autoriseret genbrugsplads. Ingen del af maskinen eller indpakningen må bortskaffes sammen med husholdningsaffald.
- FI** Anna laite hävlettäväksi ympäristöystävällisesti valtuutettuun keräyspisteeseen. Laitteen osia tai pakkausta ei saa laittaa talousjätteen sekaan.
- NO** Maskinen må kastes miljøvennlig ved et autorisert samlested for avfall. Ingen deler av maskinen eller emballasjen får kastes i husholdningsavfallet.
- SE** Avfallshanterna maskinen miljönkligt hos ett auktoriserat uppsamlingsställe. Kasta in några delar av maskinen eller förpackningen i hushållsoporna.
- SI** Stroji odvrzite na okolju prijazen način, tako da ga oddate na pooblašeno zbirališče odpadkov. Delov stroja ali embalaže ne odvrzite med hišne odpadke.
- HR** Uredaj zbrinite u skladu s propisima o zaštiti okoliša na ovlaštenom deponiju. Dijelove uređaja ili ambalaže ne odlažite u kućanski otpad.
- HU** A készülékét környezetbarát módon selejtezze le és adja le egy átvételő jogosult gyűjtőhelyen. A készülék vagy a csomagolás semmilyen részét ne helyezze a háztartási hulladék közé.
- RU** Утилизировать машину с соблюдением правил охраны окружающей среды в авторизованном приемном пункте. Не выбрасывать детали машины или упаковку вместе с бытовыми отходами.
- EE** Utiliseerige masin keskkonnanõuetele vastavalt autoriseeritud kogumiskohas. Ärge visake masina osi ega pakendit tavallise olmeprügisse.
- LT** Įrenginį utižiuokite aplinkai nekenksmingu būdu – atiduokite jį įgalotai atliktų tvarkymo įmonei. Jokiu įrenginio dalių ir pakuočių neišmeskite kartu su buitineis atliekomis.
- LV** Utilizējamo iekārtu nodotiet autorizētā savākšanas punktā. Neizmetiet iekārtas daļas vai tā iepakojumu kopā ar sadzīves atkritumiem.
- CZ** Likvidujte stroj ekologicky přes autorizovanou sběrnici. Nevyhazujte žádné díly stroje nebo balení do domácího odpadu.
- SK** Stroj odovzdajte na ekologickú likvidáciu v schválenej zberní odpadov. Žiadne časti stroja alebo balenia nezahadzujte do domáceho odpadu.
- PL** Urządzenie usunąć w sposób nieszkodliwy dla środowiska przekazując do autoryzowanego punktu zbiórki. Żadnych elementów urządzenia lub jego opakowania nie wolno wyrzucać wraz z odpadami z gospodarstw domowych.
- RO** Eliminați aparatul la un centru de colectare a deșeurilor, în conformitate cu normele de protecție a mediului. Nu aruncați componente ale aparatului sau ale ambalajului la gunoii menajeri.
- BG** Изхвърляйте машината екологично в оторизиран събирателен пункт. Не изхвърляйте части от машината или от опаковката с битовата смет.
- TR** Makineyi çevreye uygun bir şekilde yetkili bir toplama yerinde imha edin. Makinenin parçalarını veya ambalajını ev çöplüğüne atmayın.
- GR** Η συσκευή πρέπει να απορριφτεί με περιβαλλοντικά ορθό τρόπο σε ένα εξουσιοδοτημένο κέντρο συλλογής. Μην ρίχνετε μέρη της συσκευής ή της συσκευασίας στα οικιακά απορρίμματα.
- AE** تخلص من الماكينة بطريقة صديقة للبيئة بإحدى نقاط التجميع المعتمدة. لا تضع أي جزء من أجزاء الماكينة أو تغليفها في القمامة المنزلية.
- JP** 本機を廃棄する際は環境に配慮し、自治体の指示に従ってください。本機のパーツや梱包材は、一般ごみとして廃棄しないでください。
- CN** 清洁机器时请注意环保，将垃圾送到合法回收站处理。请不要将机器的部件或包装与生活垃圾一同处理。



- DE** Technische Änderungen vorbehalten
- UK/US** Technical data is subject to change without notice.
- FR** Sous réserve de modifications techniques
- ES** Dahle se reserva el derecho de modificar, sin previo aviso, los datos técnicos del producto.
- IT** I dati tecnici sono soggetti a modifiche senza preavviso.
- PT** Dados técnicos podem mudar sem infromação.
- NL** Technische data is zonder kennisgeving aan verandering onderhevig.
- DK** Tekniske specifikationer kan ændres uden varsel.
- FI** Tekniset tiedot annetaan sitoumuksetta
- NO** Tekniske spesifikasjoner kan endres uten forutgående varsel.
- SE** Tekniska specifikationer kan ändras utan föregående meddelande.
- SI** Tehnični podatki se lahko spremenijo brez vnaprejšnjega opozorila.
- HR** Tehničke karakteristike mogu se promijeniti bez prethodnog upozorenja.
- HU** A technikai adatokat előzetes értesítés is nélkül megváltoztathatjuk.
- RU** Сохранение технических данных без напоминания.
- EE** Jätame endale õiguse teha tehnilisi muudatusi
- LT** Galimi techniniai pakeitimai
- LV** Paturētas tiesības veikt tehniskas izmaiņas.
- CZ** Změna technických údajů vyhrazena
- SK** Technické zmeny vyhradené
- PL** Dane techniczne urządzenia mogą ulec zmianie bez powiadomienia.
- RO** Datele tehnice pot fi schimbate fara o notificare prealabila.
- BG** Запазваме си правото на технически промени
- TR** Teknik bilgiler önceden haber verilmeksizin değiştirilebilir.
- GR** Βελτιώσεις των τεχνικών χαρακτηριστικών πιθανόν να γίνουν άνευ ειδοποίησης.
- AE** المعلومات التقنية عرضة للتغيير بدون إنذار مسبق
- JP** 製品の仕様は予告なく一部変更されることがあります。
- CN** 技术资料如若改变另行通知。

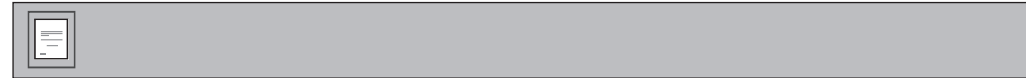
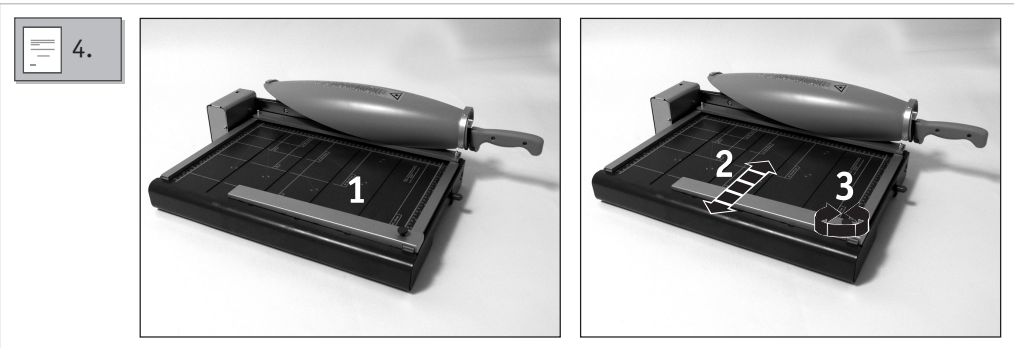
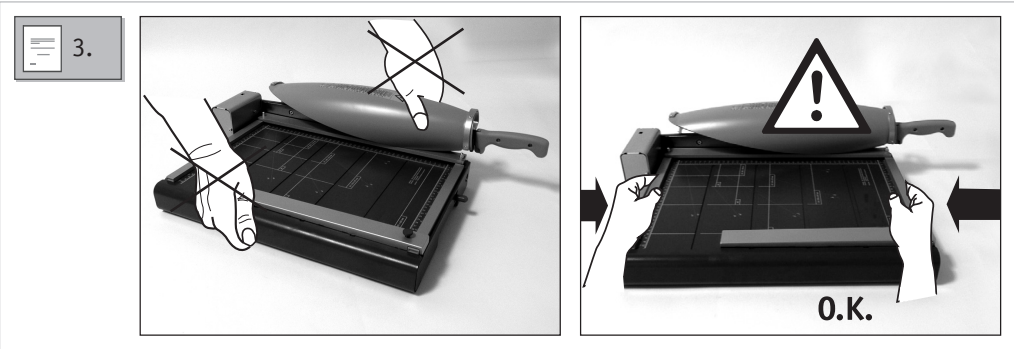
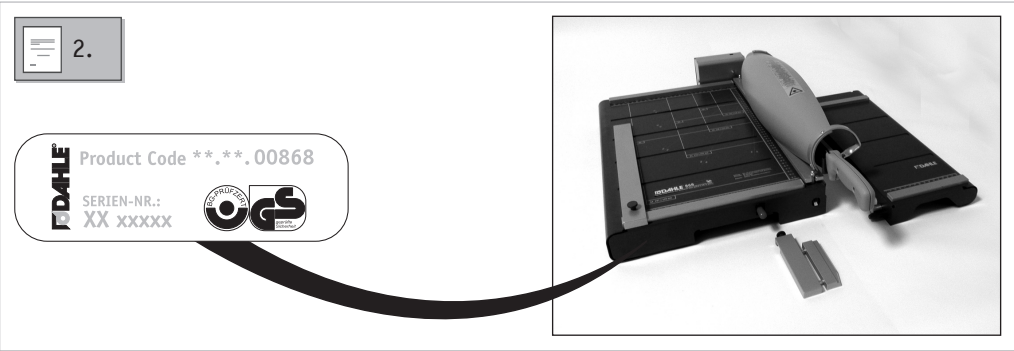
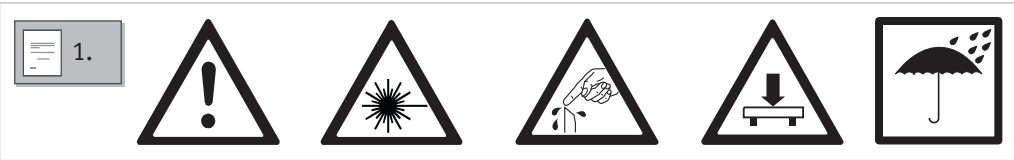
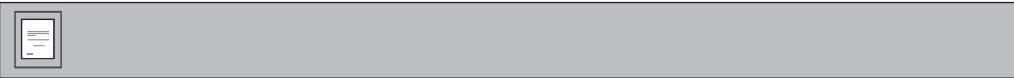

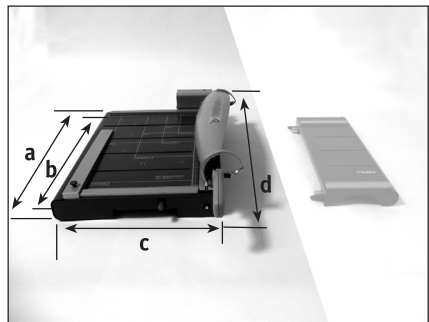
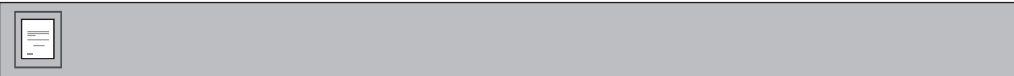

a = 513 mm
 b = 460 mm
 c = 365 mm
 d = 710 mm

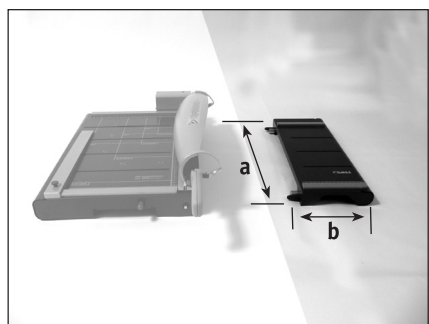
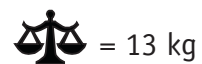
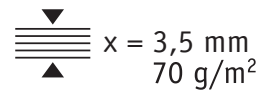
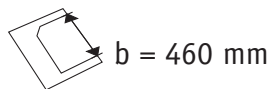

a = 510 mm
 b = 210 mm

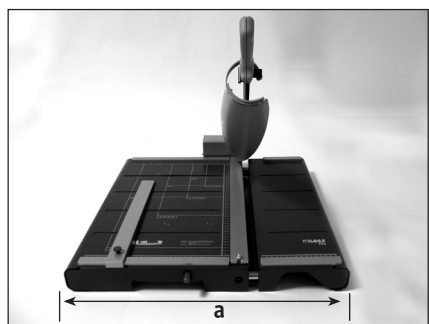

a = 565 mm

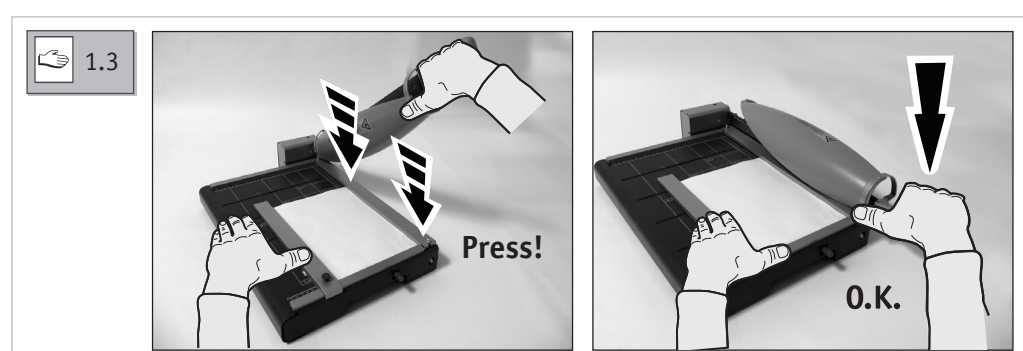
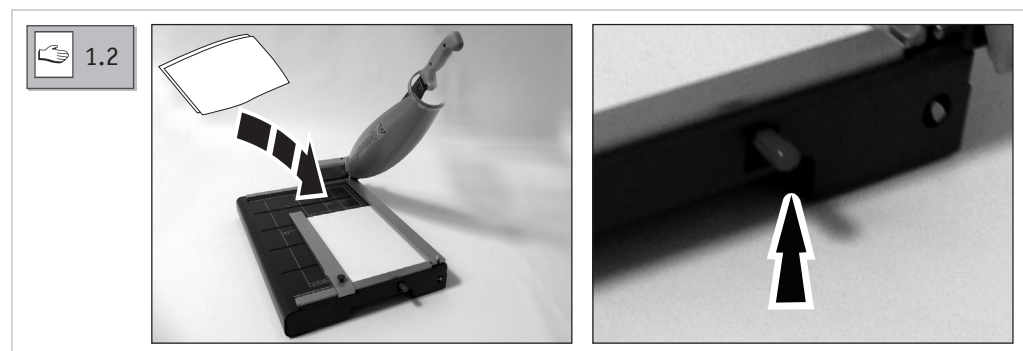
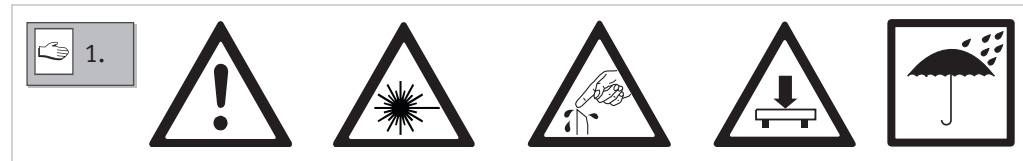
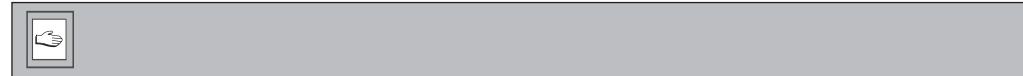
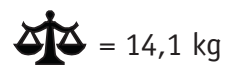

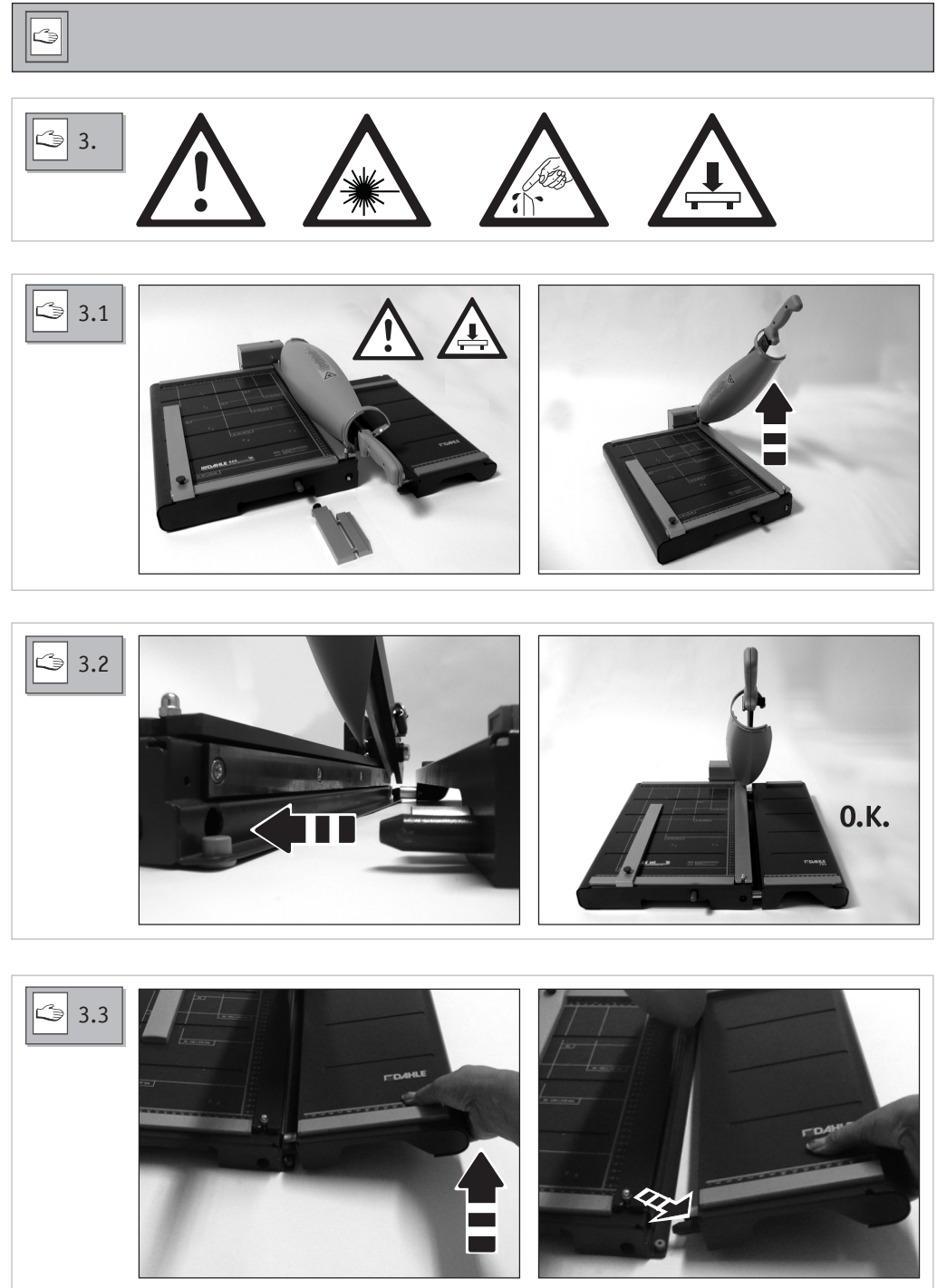
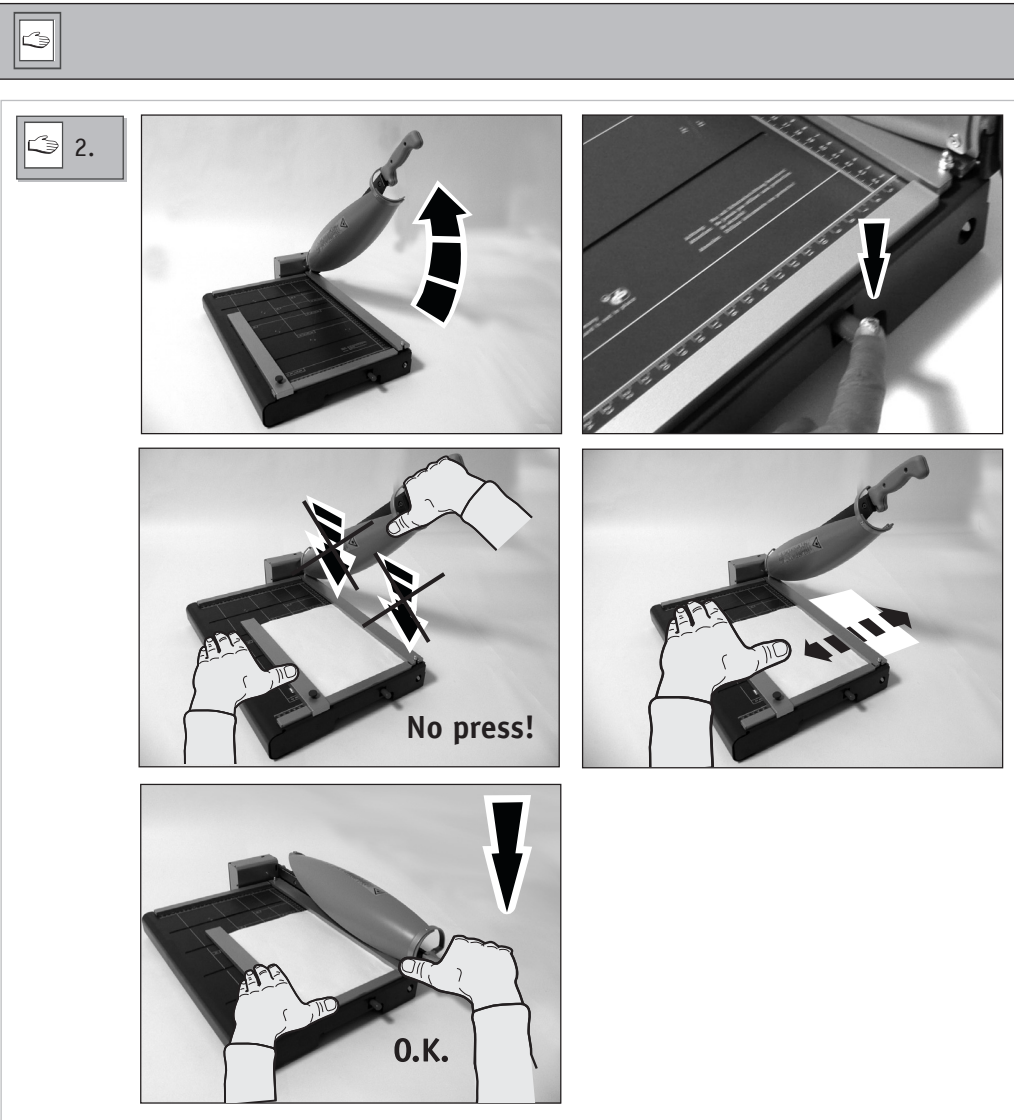

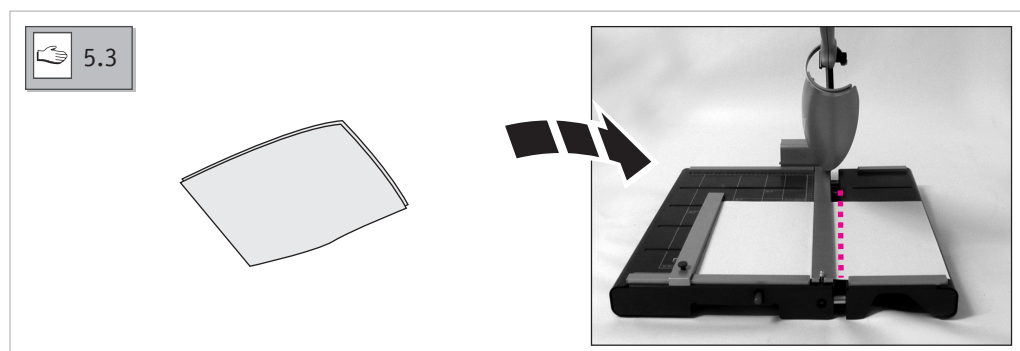
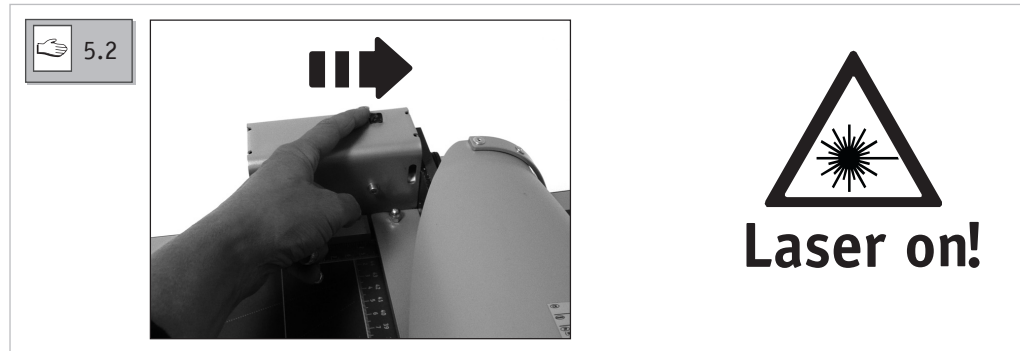
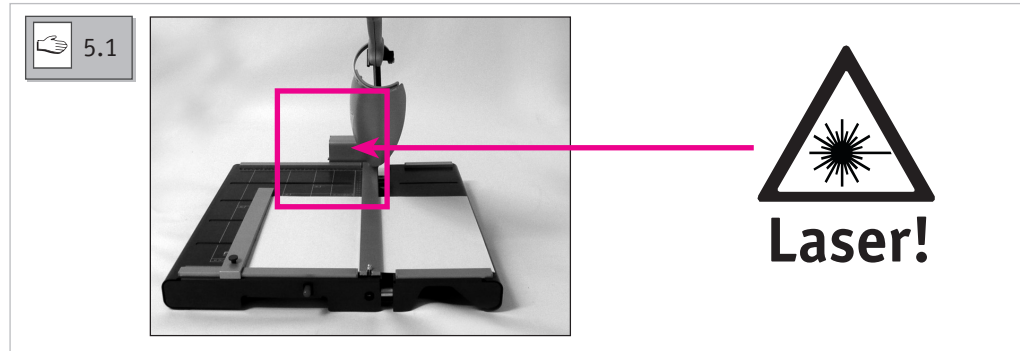
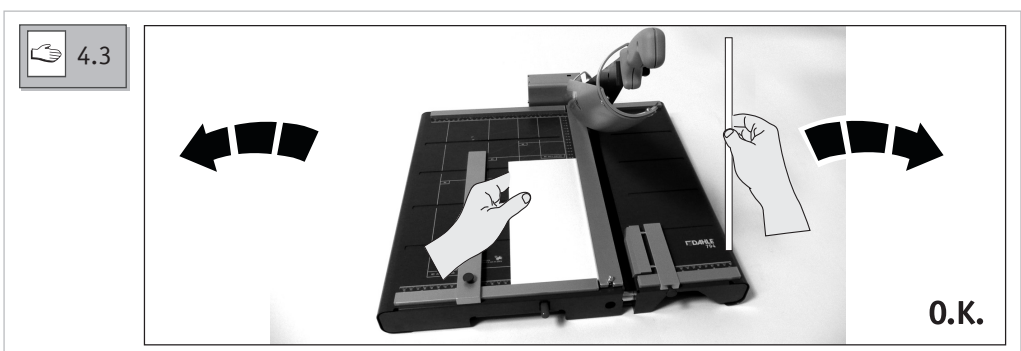
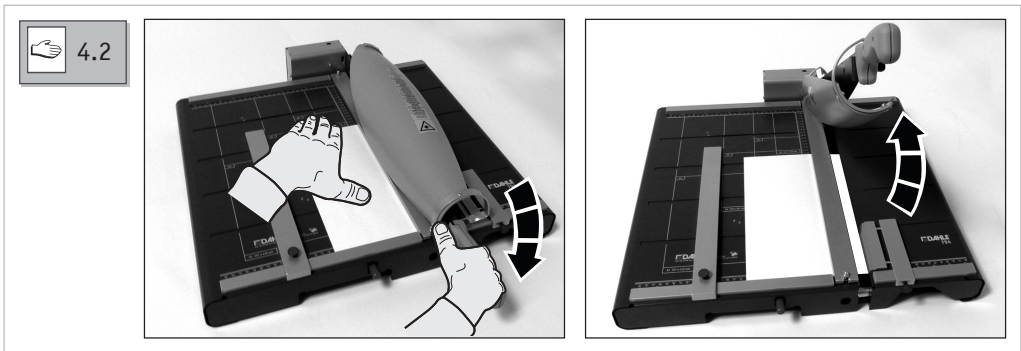
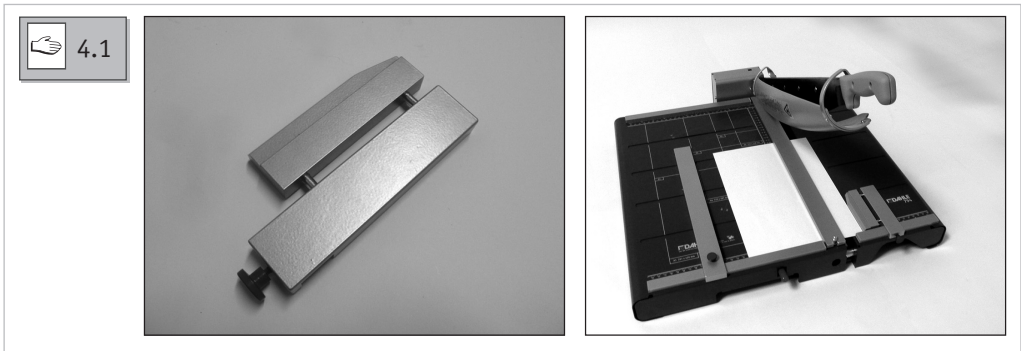

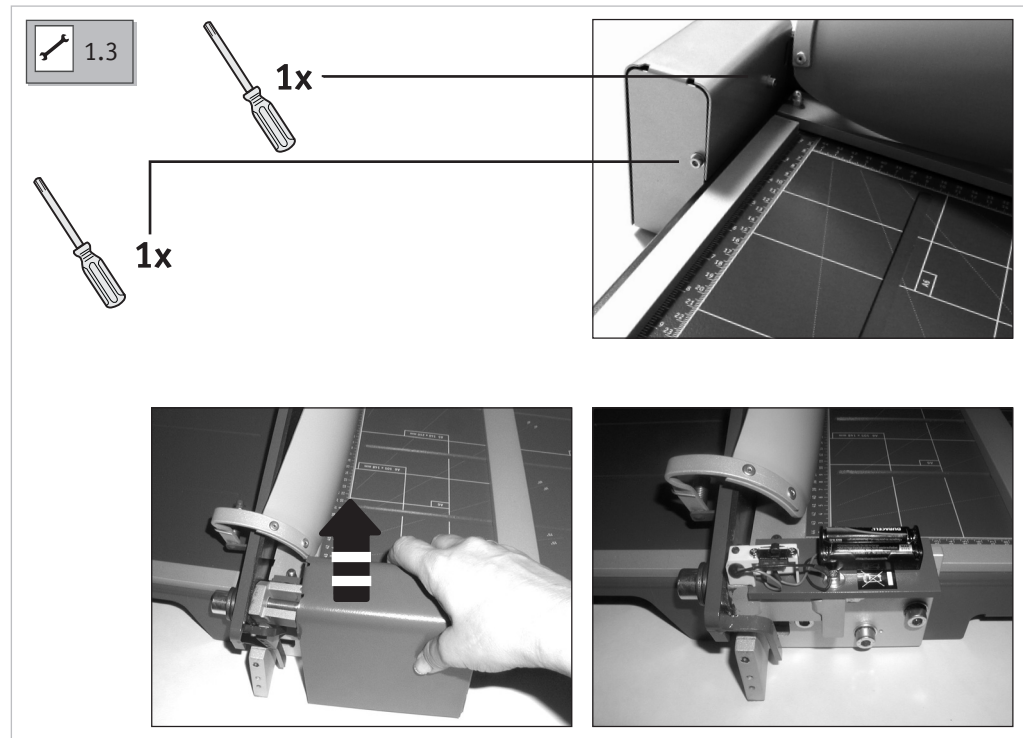
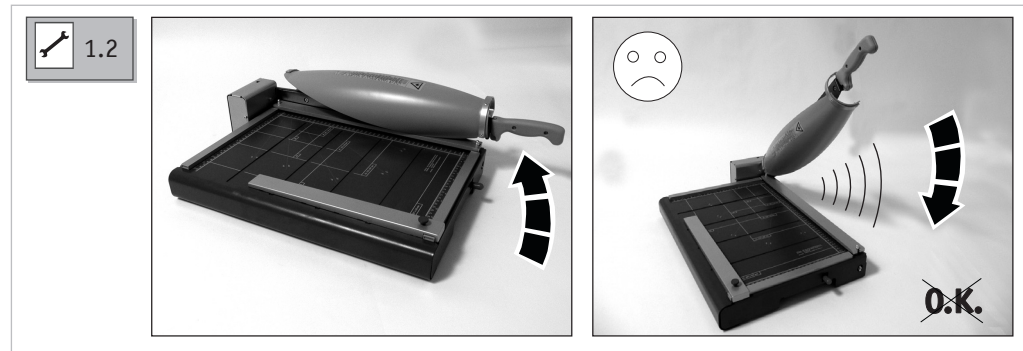
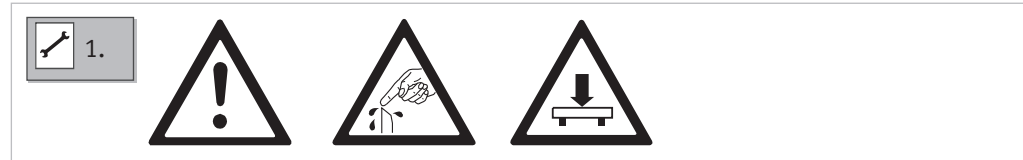
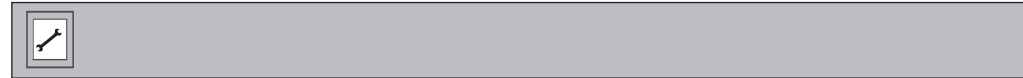
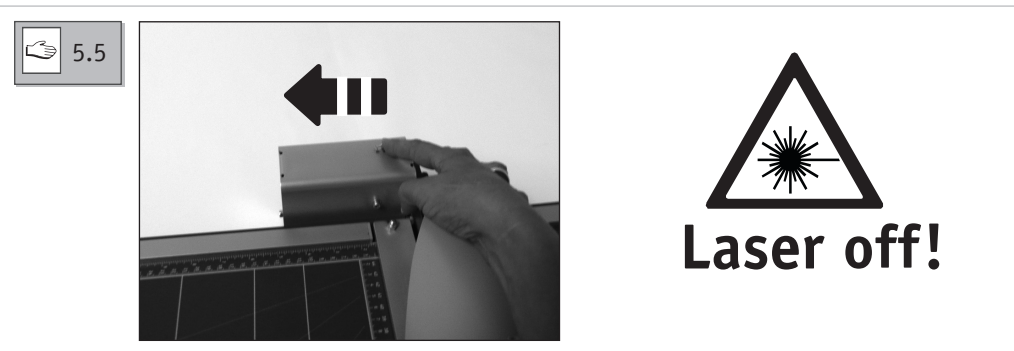
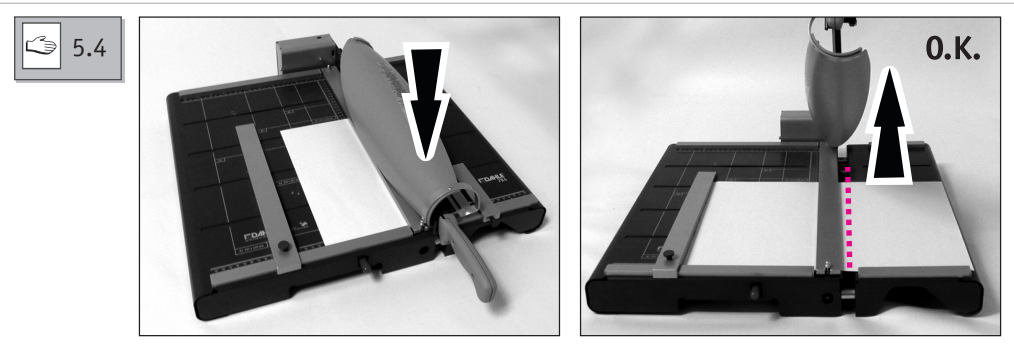
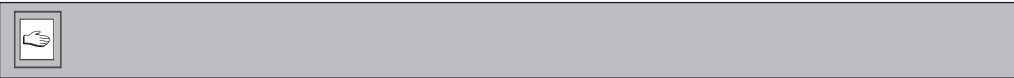

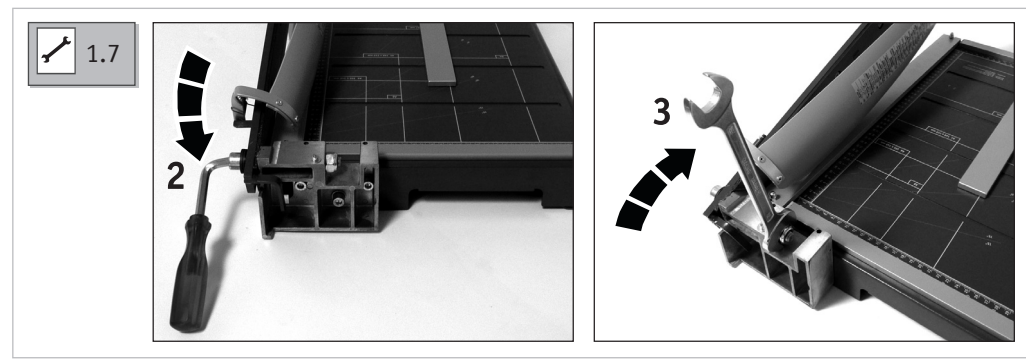
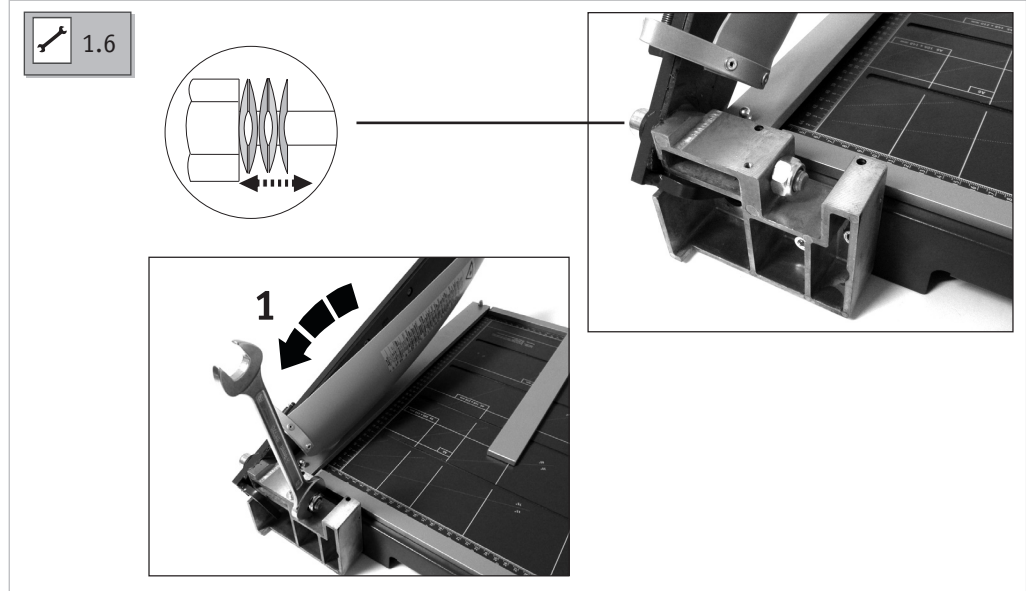
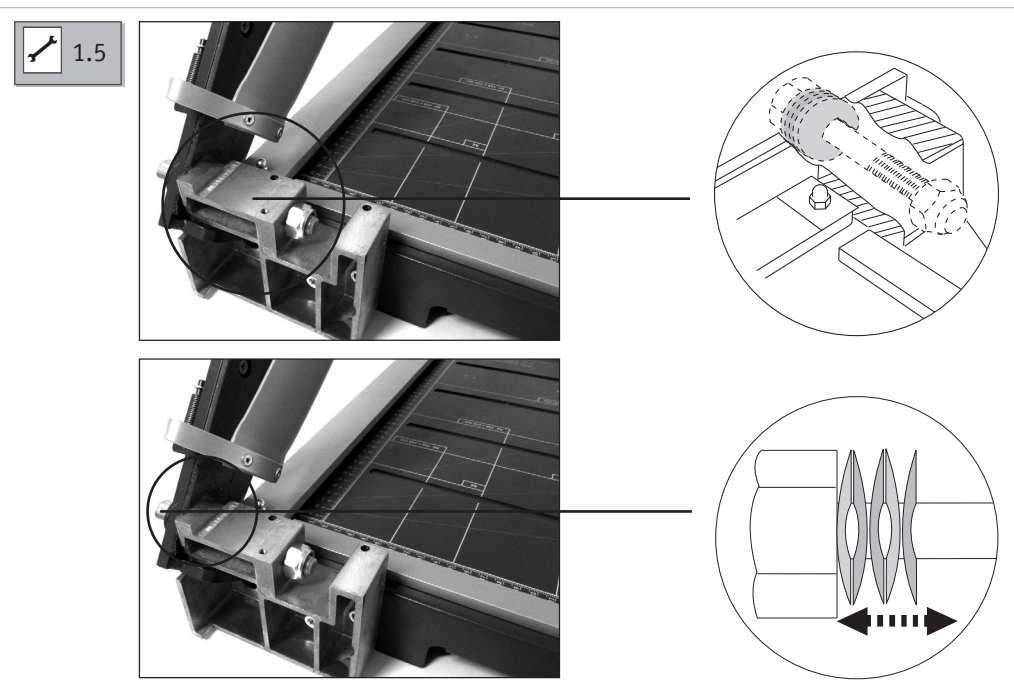
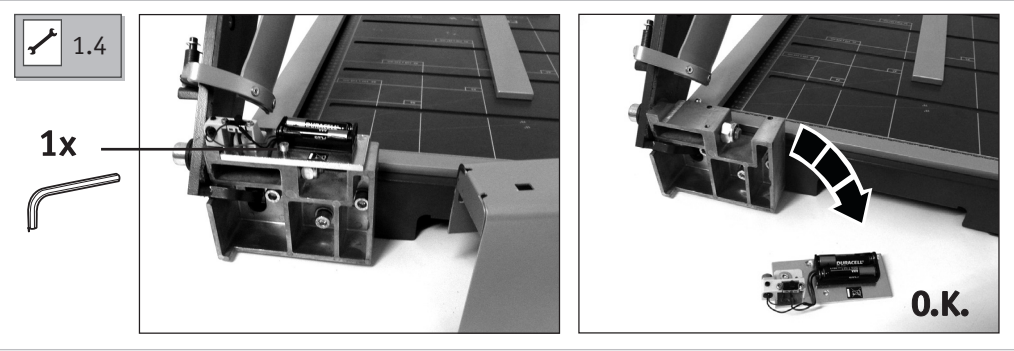



1.8

1x

1x

1x

O.K.



2.

2.1

Laser!

2.2

2.3

Laser on!

